

# HAPILIN®

FACIAL  
HAIR **REMOVER**



[www.hapilin.com](http://www.hapilin.com)

# HAPILIN®

FACIAL  
HAIR **REMOVER**



[www.hapilin.com](http://www.hapilin.com)

## جهاز إزالة شعر الوجه

ضمم خصيصاً حتى يخلصك سريعاً من كل الشعر بوجهك فوق الشفاة والذقن والخددين بدون ألم، بواسطة شفراته الدوّارة المصنوعة الفولاذ المقاوم للصدأ. فهو يزيل أصغر الشعيرات لتحسين تطبيق الماكياج على وجهك على أكمل وجه. ويفضل تصميمه الانسيابي والخفيف وذلك لسهولة الاستخدام وامكانية السفر به.

ودّعي تهيج البشرة والاحمرار الناتج من ألم إزالة الشعر بالشمع ومزيلات الشعر الأخرى، واستمتعي ببشرة ناعمة خالية من العيوب تماماً.

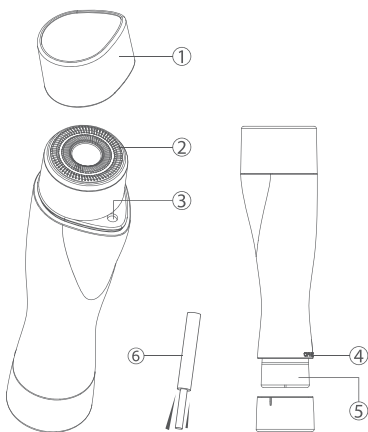

① غطاء الحماية

② رأس الشفرة

③ ضوء LED

④ مفتاح دوّار

⑤ غرفة البطارية

⑥ فرشاة التنظيف

# FACIAL HAIR REMOVER

## المواصفات:

اسم المنتج: Hapilin® Facial Hair Remover

رقم الموديل: HA-1506

جهد: 1.5 فولت

قوة: 0.6 وات

تيار: 0.4 أمبير

مزود الطاقة: بطارية من نوع AA (غير مرفقة)

## خصائص الجهاز:

شفرات من الفولاذ:

لما يتميز به من صلابة ومتانة قصوى، بالإضافة إلى ذلك فهو مقاوم جيد للصدأ حتى يدوم طويلاً.

ضوء LED مدمج :

لسهولة رؤية وإزالة كل الشعر من الشفاة العليا أو الخد أو الذقن أو الحواجب، أو من أي مكان آخر في وجهك، كي لا تفوتي أي شعر منها وحتى أصغر الشعيرات.

تصميم انسيابي ويعمل بالبطارية:

ليسهل عليك استخدامه في أي مكان وحتى أثناء السفر.

## خطوات التشغيل:

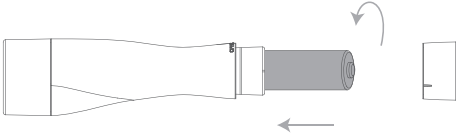

### 1- تركيب البطارية:

- قومي بفتح غرفة البطارية بلغها عكس اتجاه عقارب الساعة على وضع OPEN ثم اسحبي الغطاء للخارج.
- قومي بتثبيت بطارية واحدة من نوع AA.
- أعيدي الغطاء بشكل صحيح ثم لقيّه في اتجاه عقارب الساعة على وضع OFF.

### 2- تأكدي من تثبيت رأس الشفرة في مكانها بطريقة صحيحة.

- 3- قومي بتشغيل الجهاز بضبط المفتاح الدوّار في اتجاه عقارب الساعة على وضع ON (سببضيء المؤشر LED).

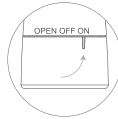

# FACIAL HAIR REMOVER

## طريقة الاستخدام:

1- قومي بتشغيل الجهاز ثم حركيه بلطف على المنطقة المطلوبة.

2- بعد الانتهاء من الاستخدام، قومي بضغط المفتاح الدوّار على وضع OFF (سيتطفئ المؤشر LED).

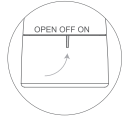

### ملحوظة:

- استخدمي الجهاز فقط على الشعر بطول ربع بوصة أو أقل.
- قبل الاستخدام لأول مرة، تأكدي من الاختبار على مساحة صغيرة.

## التنظيف:

بعد الاستخدام، قومي بفصل رأس الشفرة من الجهاز ثم قومي بتنظيفها من الشعر باستخدام فرشاة التنظيف، ثم قومي بشطف الرأس جيداً بالماء، ثم اتركه ليجف.



## فك وتركيب رأس الشفرة:

قومي بفك/تركيب الرأس بلطف عن طريق تدويره في اتجاه عقارب الساعة/عكس اتجاه عقارب الساعة.

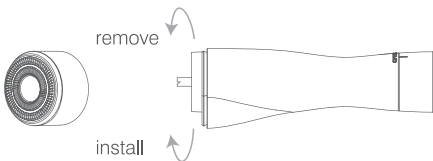

## تعليمات السلامة:

- لا يجب استخدام الجهاز في حالة وجود أي تورم بالجلد أو جراحة أو حروق شمس أو أي أعراض جلدية أخرى.
- لا تفرطي في استخدام الجهاز على نفس المنطقة لفترة طويلة.
- افحصي الجهاز دائماً قبل الاستخدام، ولا تستخدميه في حالة تلفه.
- احرصي دائماً على تنظيف الجهاز بعد كل استخدام.
- لا تعرضي الجهاز للماء.
- لا يحفظ الجهاز في درجات الحرارة العالية.
- يحفظ الجهاز بعيداً عن متناول الأطفال.

# FACIAL HAIR REMOVER

## خطاب الضمان:

الجهاز حاصل على شهادات RoHS و CE المطابقة لمعايير الصحة والسلامة وحماية البيئة في المنطقة الاقتصادية الأوروبية، ويأتي مع ضمان استرجاع لمدة ١٤ يوماً وذلك من تاريخ الاستلام المُثبت على الفاتورة، وتمتد إلى 30 يوماً في حالة وجود عيب تصنيع، ويأتي أيضاً مع ضمان صيانة لمدة عامين.

في حالة توقف عمل الجهاز الخاص بك في غضون أول عامين من الشراء، يرجى التواصل معنا عن طريق البريد الإلكتروني [warranty@hapilin.com](mailto:warranty@hapilin.com) موضحاً المشكلة و سيتم عمل اللازم حرصاً على إرضائك.

## الضمان المقدم يغطي عيوب التصنيع فقط ولا ينطبق على الحالات التالية:

- الإهمال وسوء استخدام المنتج.
- كسر الجهاز.
- تعريض الجهاز للماء.
- الأضرار الناجمة عن محاولة إصلاح الجهاز من قبل طرف غير مصرح به.

### تنبيه:

-الضمان لا يشمل الشفريات لأنها ضمن الأجزاء الاستهلاكية.  
- ضمان الاسترجاع لا يسري في حالة الاستخدام الشخصي للجهاز.

يتم الكشف عن الجهاز قبل الشحن ونتيجة لذلك، أي ضرر أو خدش يحدث على الغلاف الخارجي لا يغطيه الضمان.

تتحمل الشركة كافة التكاليف لإصلاح/استبدال الجهاز الخاص بك في حالة حدوث عيب تصنيع بالإضافة إلى تكاليف الشحن، ويتحمل العميل تكلفة الشحن في حالة عدم وجود أي عيب تصنيع.

يجب إرسال الجهاز في العلبة الأصلية مع وصل الشراء عن طريق شركة الشحن، ويمكن تتبعها.

برجاء الحفاظ على هذا الضمان مع الجهاز الخاص بك بحيث يكون في متناول يدك في حالة مواجهة أي مشكلة.

## Letter of Guarantee:

This appliance has a CE marking and RoHS compliant with the health, safety, and environmental protection standards of the European Economic Area. It also complies to the American Quality and Safety Standards.

It comes with a 14-day money-back guarantee which starts from the day of invoice on the receipt. It can extend to 30 days in the case of a manufacturing defect. It also comes with a 2-year repair warranty.

In the event your appliance stops working within the first 2 years of purchase, please contact us by sending an email to [warranty@hapilin.com](mailto:warranty@hapilin.com) explaining the problem clearly. We will then be happy to advise you on what to do to ensure your satisfaction.

**The warranty applies to manufacturing defects only and does not apply to the following cases:**

- Negligence and product misuse.
- Breaking or cracking the appliance.
- Exposing the appliance to water.
- Damage caused by an attempt to repair the appliance by an unauthorized party.

### **Important:**

- This guarantee does not include blades which are consumable parts.
- The money-back guarantee is not applied in the case of personal use of the product.

The appliance has been inspected prior to shipment, so any damage or crack occurring to the outer casing is not covered by this warranty.

As a company, we will be responsible for any costs incurred for repair/replacement of your appliance in the event of a manufacturing fault, in addition to the return shipping costs. However, you will be responsible for shipping costs for the return of the original appliance, if the fault is not a manufacturing one, which must be sent back using a trackable/traceable delivery service, returned in its original box with the original purchase receipt.

**Please keep this warranty document with your appliance so that it is handy in the event a problem arises.**



## Removing and Mounting The Blade Head:

Turn the head in a clockwise or counterclockwise direction to mount or remove the blade head.

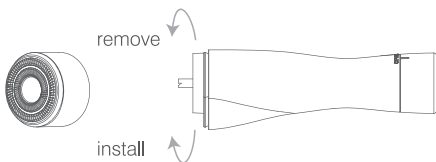

## Safety Matters:

- Do not use when the skin has any swelling, surgery, sunburn or other skin symptoms.
- Do not use it for a long time on a certain area of skin.
- Always inspect the appliance before use. Do not use if damaged.
- Always clean the appliance after each use.
- Keep it away from water.
- Keep it away from high temperature.
- Keep it away from children.

## Usage Instructions:

- 1- Move the appliance gently on the desired area.
- 2- After finishing, turn the switch to "OFF" position, and the LED light will turn off.

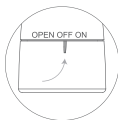

### Note:

- Use on hair 1/4" in length or less.
- Prior to first use, make sure to test on small area.

## Cleaning:

Remove the blade head, then sweep hairs with the cleansing brush after every use. Make sure to rinse it with water and leave it to dry, then mount it after.



# FACIAL HAIR REMOVER

## Operating Instructions:

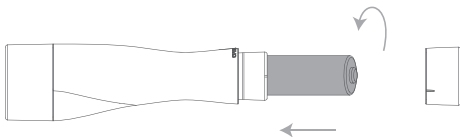

### 1. Battery installation:

- Turn the switch of the battery chamber in a counterclockwise to "OPEN" position, then push the cover outwards.
- Install an AA battery with correct polarity.
- Turn it in a clockwise direction to "OFF" position.

2- Make sure the head is correctly placed into the main body.

3- To operate the appliance, turn the switch to "ON" position and the LED light will turn on.

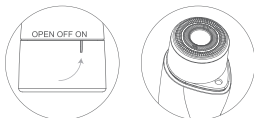

## Specifications:

**Product Name:** Hapilin® Facial Hair Remover

**Model No.** HA-1506

**Rated Voltage:** 1.5V

**Rated Power:** 0.6W

**Rated Current:** 0.4A

**Power Supply:** 1 AA Battery (not included)

## Product Features:

### **Stainless-Steel Blades:**

Sharp and high in quality, with corrosion resistance.

### **Built-in LED Light:**

It makes it easy to see and remove every single hair from the upper lip, cheek, chin, eyebrows or anywhere, so you don't miss a hair, even the finest hairs and peachfuzz.

### **Battery-Operated and Portable with Ergonomic Design:**

It's great for on-the-go use and travel purposes.

# FACIAL HAIR REMOVER

## Hapilin® Facial Hair Remover

Hapilin® Facial Hair Remover is designed with double floating blades and a spiral stainless-steel blades to remove every single facial hair instantly and painlessly from lip, chin, and cheeks. It removes the peachfuzz to improve makeup application, making it flawlessly glide on your face. With its portable and ergonomic design, it is convenient for travel. No more bumps, redness or irritation that comes with plucking, waxing or depilatories - just perfectly smooth flawless skin.

- ① Protective Cap
- ② Blade Head
- ③ LED Light
- ④ Rotary Switch
- ⑤ Battery Chamber
- ⑥ Cleansing Brush

